

HUROM

Kılavuzu Okumadan Önce

1. 'Güvenlik Önlemleri'ni okuyun (sayfa 2~5) ve cihazı doğru şekilde kullanın.
2. Kılavuzunu okuduktan sonra, ileride başvurmak üzere uygun bir yerde saklayın.
3. Farklı güç kaynağı ve voltaja sahip olan ülkelerde yurt dışında kullanmayın.
4. Önceden haber verilmeksizin kalite iyileştirmelerinde değişiklik yapılabilir.

İÇİNDEKİLER

02	Güvenlik Önlemleri	16	Montaj şekli: Hazne Seti ve Ana Gövde
05	Çalışırken dikkat edilecek noktalar	17	Elektrikli Kadranın Kullanılması/Vida Kullanımında Durduğunda
06	Parçalar ve Aksesuarlar	18	Kullanım Şekli
08	Bileşen Detayları	20	Silikon Bileşenlerin Ayrılması ve Yıkınması /Sökülmesi ve Yıkınması
12	Meyve Suyu Haznesi Seti Montajı	22	Onarım Talebinde Bulunmadan Önce
14	Dondurma Haznesi Seti Montajı	23	Ürün Özellikleri /Garanti



Güvenlik Önlemleri

- 01 <Güvenlik önlemlerini> okuyunuz.
- 02 <Güvenlik önlemlerine> uymalısınız.
- 03 Önlemler aşağıdaki şekilde sınıflandırılır.



Uyarı

Etiketleme gerekliliğinin ihlal edilmesi, ciddi yaralanma veya ölüme neden olabilir.

- ISLAK ELLERLE FİŞE TAKMAYIN VEYA FİŞTEN ÇEKMEYİN.
Bu, elektrik çarpması veya yaralanmaya neden olabilir.
- 230 V-240 V AC DIŞINDA KULLANMAYINIZ.
Elektrik çarpması, yangın veya anormal performansa neden olabilir. Voltaj farklıysa, motorun ömrünü kısaltabilir veya bir arızaya neden olabilir.



- GÜÇ KABLOSUNU DOĞRU BİR ŞEKİLDE VE BİR DUVAR PRİZİNE SIKICA TAKIN.

Elektrik çarpmasına veya yangına neden olabilir.

- GÜÇ KABLOSU HASARLIYSA, BİR TEHLİKEYİ ÖNLEMEK İÇİN ÜRETİCİNİN SERVİSİ VEYA BENZERİ YETKİLİ KİŞİLER TARAFINDAN DEĞİŞTİRİLMELİDİR.

Elektrik kablosu hasar görmüşse, elektrik çarpması veya yangın meydana gelebilir.

- HAZNE SET PARÇALARINI ASLA SÖKMEYİN VEYA MEYVE SIKACAĞI ÇALIŞIRKEN MEYVE SUYU ÇIKIŞINA VE POSA ÇIKIŞINA YABANCI MADDELER SOKMAYIN.

Bu, yaralanmaya, kazaya veya soruna yol açabilir

- GÜÇ KABLOSU, KABLO KOPTUĞUNDA VEYA HASAR GÖRDÜĞÜNDE VEYA FİŞLİ PARÇA GEVŞEDİĞİNDE, MAKİNEYİ ÇALIŞTIRMAYIN.

Elektrik çarpması, yangın veya yaralanmaya neden olabilir.

- ANA GÖVDENİN ÜZERİNE SU SIÇRATMAYIN VEYA ISLATMAYIN.

Cihazın anahtarına sıvı veya başka maddeler girmemesine dikkat edin.

- ELEKTRİKLİ DÜĞMEYİ ISLAK ELLERLE ÇALIŞTIRMAYIN.

Elektrik çarpmasına veya yangına neden olabilir.

- GÜVENLİK İÇİN CİHAZI TOPRAKLAYIN. (PRİZİ TOPRAKLAMA BAĞLANTISI İLE KULLANDIĞINIZDAN EMİN OLUN.) GAZ BORUSU, PLASTİK SU BORUSU, TELEFON KABLOSU VE BENZERİ YERLERE TOPRAKLAMA YAPMAYIN.

Elektrik çarpması, yangın, arıza veya patlamaya neden olabilir.

- ÇALIŞMA SIRASINDA ASLA HAZNE SETİNİ PARÇALARINA AYIRMAYIN VEYA HUNİ OLUĞUNA VEYA MEYVE SUYU ÇIKIŞINA PARMAĞINIZI, ÇATAL, KAŞIK VB. GİBİ YABANCI NESNELER, SOKMAYIN.

Bu, yaralanmaya, kazaya veya arızaya neden olabilir.

- CİHAZLAR, CİHAZIN GÜVENLİ BİR ŞEKİLDE KULLANIMI İLE İLGİLİ DENETİM VEYA TALİMATLAR VERİLMİŞSE VE İÇERDİĞİ TEHLİKELERİ ANLAMIŞLARSA, FİZİKSEL, DUYUSAL VEYA ZİHİNSEL YETENEKLERİ KISITLI OLAN VEYA DENEYİM VE BİLGİ EKSİKLİĞİ OLAN KİŞİLER TARAFINDAN KULLANILABİLİR. ÇOCUKLAR CİHAZ İLE OYNAMAMALIDIR. TEMİZLEME VE KULLANICI BAKIMI ÇOCUKLAR TARAFINDAN YAPILMAYACAKTIR. BU CİHAZ ÇOCUKLAR TARAFINDAN KULLANILMAMALIDIR. CİHAZI ÇOCUKLARIN ERİŞEMEYECEĞİ YERLERDE SAKLAYIN.

- ÜRÜNÜ MANYETİK GÜÇLE EŞYA GİYERKEN VEYA TAŞIRKEN KULLANMAYIN (ÖRNEĞİN, MANYETİK BİLEZİKLER, VS.).

Manyetik kuvvete sahip nesnelerin ürünün etrafına yerleştirilmesi, arızalara yol açabilir.

**Dikkat**

Etiketleme gerekliliğinin ihlal edilmesi, cihazın ciddi şekilde yaralanmasına veya hasar görmesine neden olabilir.

HAZNE SETİ DÜZGÜN MONTE EDİLMEMİŞKEN SIKACAĞI ÇALIŞTIRMAYIN. Bu, yaralanmaya, kazaya veya soruna yol açabilir.

- BİR GAZ KAÇAĞI TESPİT EDERKEN, GÜÇ KABLOSUNU PRİZE TAKMAYIN. CAMI TAM OLARAK VE DERHAL HAVALANDIRMAK İÇİN AÇIN.
Bu, yaralanmaya veya arızaya neden olabilir.
 - VİDA DÖNMİYİ DURDURURSA, VİDAYI 3~5 SANİYE BOYUNCA TERS YÖNDE ÇEVİRMEK İÇİN GÜÇ DÜĞMESİNİ [REV] YÖNÜNDE ÇEVİRİN VE SONRA KADRANI TEKRAR [ON] YÖNÜNDE ÇEVİRİN. MAKİNE ÇALIŞIRKEN DURMAYA DEVAM EDERSE, AŞIRI ISINMIŞ MOTOR NEDENİYLE PARÇALARDA HASARA VE İŞLEVSEL BOZULMAYA NEDEN OLABİLİR.
Sorun devam ederse, ürünü durdurun ve Hurom Müşteri Merkezi'ne başvurun.
 - ÇALIŞMA ESNASINDA ANA GÖVDEYİ HAREKET ETTİRMEYE, HAZNE SETİNİ VEYA PARÇALARINI PARÇALARINA AYIRMAYA VEYA KİLİTLEMeye ÇALIŞMAYIN. Bu, yaralanmaya veya arızaya neden olabilir. Herhangi bir işlem gerekiyorsa, ilk olarak güç kablosunu kapatın ve prizden çekin.
 - MEYVE SIKACAĞINI KULLANIRKEN HUNİYİ MALZEME DIŞINDA YABANCI MADDE GİRMEMESİNE DİKKAT EDİN.
Hasar veya kırılmaya neden olabilir.
 - CİHAZI DÜZ VE SAĞLAM BİR YÜZEYE YERLEŞTİRİN.
Bu, yaralanmaya veya arızaya neden olabilir.
 - CİHAZI BİR SEFERDE 30 DAKİKADAN FAZLA ÇALIŞTIRMAYINIZ.
Aşırı ısınmadan dolayı motor arızasına neden olabilir. Yaklaşık 5 dakika soğutun ve tekrar çalıştırın.
 - CİHAZA CİDDİ BİR DARBE VERMEYİNİZ VEYA DÜŞÜRMEYİNİZ.
Elektrik çarpması, yangın veya hasara neden olabilir.
 - CİHAZ KÖTÜ BİR KOKU, AŞIRI ISINMA VEYA DUMAN YAYIYORSA, CİHAZI KULLANMAYI DERHAL BIRAKIN VEYA BAĞLI OLDUĞUNUZ MÜŞTERİ HİZMETLERİ MERKEZİYLE İRTİBATA GEÇİN.
Yeni bir cihaz kullanırken, zamanla doğal olarak kaybolan bir koku yayar.
 - KULLANIMDAN SONRA DAİMA CİHAZIN FİŞİNİ ÇEKİN. MONTAJ, DEMONTAJ VEYA TEMİZLİK İŞLEMLERİNDEN ÖNCE CİHAZI DAİMA GÜÇ KAYNAĞINDAN AYIRIN. GÜÇ KABLOSUNU ÇIKARIRKEN, GÜÇ KABLOSUNU BAŞINDAN TUTTUĞUNUZDAN EMİN OLUN.
Fişi çekmek için kabloyu çekmek elektrik çarpması veya yangına neden olabilir.
 - CİHAZI YÜKSEK SICAKLIKTA, 800C (1760F) VEYA DAHA YÜKSEK SICAKLIKTA YIKAMAYIN. CİHAZI BULAŞIK MAKİNESİNE, KURUTUCUYA VEYA MİKRODALGAYA VB. KOYMAYIN.
Bir soruna veya parçanın deformasyonuna neden olabilir.
- MAKİNE YAKLAŞIK 5,7 KG AĞIRLIĞINDADIR. MAKİNEYİ HAREKET ETTİRİRKEN ANA GÖVDEYİ İKİ ELİNİZLE SIKICA TUTTUĞUNUZDAN EMİN OLUN.
Makineyi hazneden veya ana gövdenin yanından tuttuğunuzda, ana gövde düşebilir ve yaralanmaya veya arızaya neden olabilir.
- EV ÜRÜNLERİNİ TİCARİ AMAÇLA KULLANMAYIN.
Büyük miktarda malzemeyi ekstraksiyon için zorlamak parçalara zarar verebilir.
Ürünü ticari amaçlar için kullanma konusunda tavsiye almak için lütfen Müşteri Hizmetleri Merkezi ile iletişime geçin.



- ❖ **Bu, malzemeleri nasıl kesip düzelteceğiniz ile ilgili bir referanstır, bu nedenle bu konuda alerjiniz varsa lütfen size uygun olan kendi uygun malzemelerinizi seçin.**
- ❖ **Dikkat edilmesi gereken malzemeler: Ekstraksiyon için kullanılabilen ancak hazırlık için dikkat edilmesi gereken malzemeler.**
 - Dişle çiğnenmesi mümkün olmayan sert tohumlu meyveler (hurma, kayısı, limon, erik ve şeftali gibi) için, çekimden önce tohumun çıkarıldığından emin olun.
 - (Aksi takdirde, hasara veya arızalanmaya neden olabilir.)
 - Uzun ve sert liflere sahip sebzeler için (maydanoz ve kereviz gibi), yerleştirmek için bunları 3~4 cm uzunluğunda kesin.
 - Kök sebzelerden (zencefil, sarımsak vb. gibi) aynı anda yüksek miktarda meyve suyu alınması hasara veya arızaya yol açabilir.
 - Büyük miktarda çıkarırken, '1 kg çıkarın, sökün ve yıkayın' işlemini tekrarlayın.
- ❖ **Kaçınılacak Malzemeler: Bu malzemelerin koyulması hasara veya arızalanmaya yol açabilir.**
 - Susam tohumu, kahve çekirdeği, ağaç kabuğu, Çin biberi vb. gibi meyve suyu ekstrakte etmek için kullanılmayan malzemeler.
 - Haşlanmış malzemeler (patates, tatlı patates, tatlı kabak, kestane), salyangoz, yılanböceği, karides, bataklik salyangozu, kalamar, tuzlu balık vb.
 - İçki, bal, şeker vb. ile turşulanmış meyveler (üzüm, Kore ahududu, dut, vb.) ve enzimler (otsu bitki, kaya çam, vb.)
 - Ihlamur, aloin, kaktüs, palamut vb. maddelerin özelliğine göre meyve suyu üretmeyen malzemeler.
 - Hurom Müşteri Merkezi ile iletişime geçin ve ekstraksiyon için kullanılacak malzemeleri lütfen bize sorun. Size ayrıntılı olarak cevap vereceğiz.)
 - Makineyi tahılları ezmek için kullanmayın.
 - Dondurucu su ile hazırlanan buz (hem meyve suyu süzgeci hem de dondurma süzgeci için kaçınılmalıdır)
- ❖ **Malzemeler buzdolabında uzun süre saklandıktan sonra solmuşsa, daha az veya çok az miktarda meyve suyu üretebilirler.**
- ❖ **Yeşil sebze suyu ve meyve suyunu uzun süre bekletmek yerine ekstraksiyondan hemen sonra içmenizi öneririz.**
- ❖ **Kağıt hamuru çıkışıdan boşaltılan kağıt hamurunu tekrar sıkmayın.**
- ❖ **Malzemeleri yerleştirmeden önce ürünü boşa bırakmayın.**
- ❖ **Aynı anda çok fazla malzeme eklemeyin.**
 - Aşırı miktarda kalın malzeme eklerseniz, ünite durabilir.
- ❖ **Sürekli olarak 30 dakikadan fazla kullanmayın.**
 - Motorun aşırı ısınmasından dolayı arızaya neden olabilir.
- ❖ **Cihazı sürekli kullanırken, her 30 dakikalık kullanımdan sonra 5 dakika boyunca bekleyin.**
- ❖ **İşlem sırasında yemek çubuklarını veya kaşığı asla kağıt hamuru çıkışına sokmayın.**
 - Çubukların ve benzerlerinin takılması parçaların hasar görmesine ve kişisel yaralanmaya neden olabilir.
- ❖ **Malzemeleri iticiden başka bir şeyle bastırmayın.**
 - Vidaya yapışabilir, yaralanmaya ve arızaya neden olabilir.
- ❖ **Elektrikli düğmeyi ıslak elle çalıştırmayın**
- ❖ **350 ml veya daha fazla meyve suyu çıkarıyorsanız, her 350 ml için meyve suyunu boşaltmak için meyve suyu kapağını açın. Büyük miktarda meyve suyu çıkarıyorsanız, posa boşaltmak için kaldırma kolunu sık sık açın. Odanın içindeki basınç artabilir ve oda kapağının açılmasını imkansız hale getirebilir veya hasara neden olabilir.**
- ❖ **Ana gövdede su veya meyve suyu varsa veya makinenin herhangi bir alanında duruyorsa, kullanmadan önce kuru bir bezle sildiğinizden emin olun.**
- ❖ **Dondurulmuş meyveler için sadece dondurma süzgecini kullanın. Ürünü sudan ve diğer malzemelerden dondurulmuş buzları ezmek veya kıymak için kullanmayın. Hasar veya arızalanmaya yol açabilir.**
- ❖ **Kullanımdan hemen sonra yıkamazsanız, hamurla kaplanabilir, bu da sökmeyi ve yıkamayı zorlaştırabilir veya performans düşüklüğüne neden olabilir.**

06

Bileşen Kılavuzu (Hazne Seti)

01

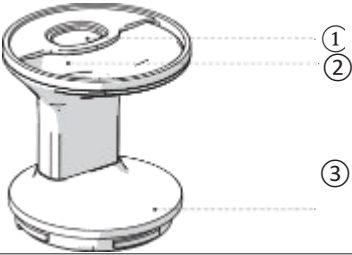

Huni

- 1 Üst besleme hunisi oluğu
- 2 Yan besleme hunisi oluğu
- 3 Montaj Kılavuzu ▼

02

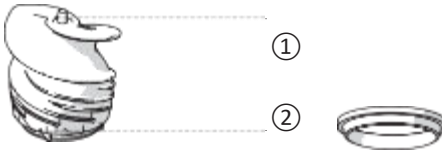

Vida

- 1 Vida Eksenı
- 2 Vida Contası

0

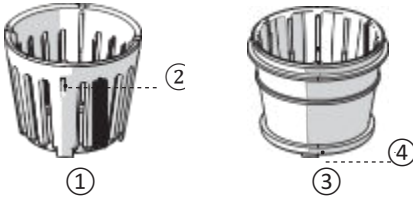

İç Süzgeç

- 1 İç Süzgeç
- 2 İç Süzgeç Bağlanma Noktaları
- 3 Dondurma Süzgeci
- 4 Dondurma Süzgeci Kılavuzu Tamponları

04



Dış süzgeç

- 1 Meyve Süzgeci (Siyah)
- 2 Meyve Suyu Süzgeci Kanadı (J)
- 3 Smoothie Süzgeci (turuncu)
- 4 Smoothie Süzgeç Kanadı (S)

05

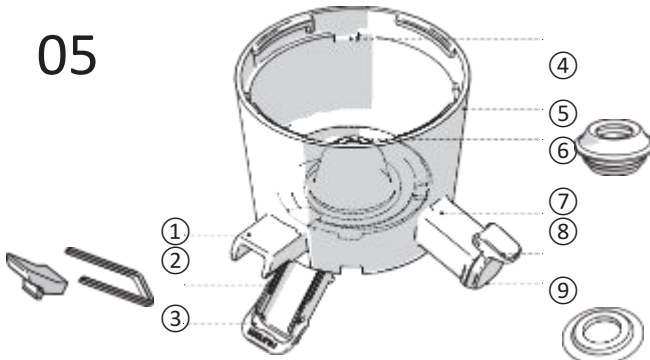

Hazne

- 1 Posa Çıkışı
- 2 Ekstraksiyon Contası / Sızdırmazlık Contası
- 3 Tahliye Kapağı / Tahliye Kapak Döngüsü
- 4 Filtre Bağlama Oluğu
- 5 Montaj Kılavuz İşareti (H)
- 6 Hazne Contası
- 7 Meyve Suyu Çıkışı
- 8 Meyve Suyu Kapağı
- 9 Meyve Suyu Contası

07

Bileşen Kılavuzu (Ana Gövde, Diğer Bileşenler)

06

①

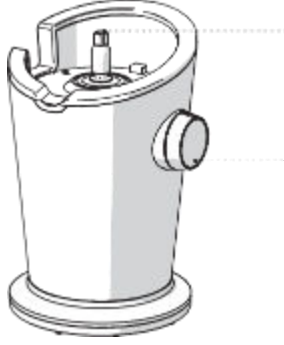

②

Taban

① Motor Dönüşü

② Güç Kadranı

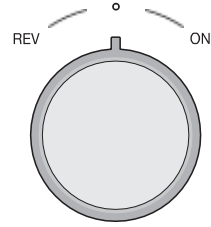

07



①



②

Kap Takımı

① Meyve Suyu Kabı

② Posa Kabı

08



①



②

Aksesuarlar

① Temizleme Fırçası

② İtici

08 Bileşen Detayları

01 / Huni

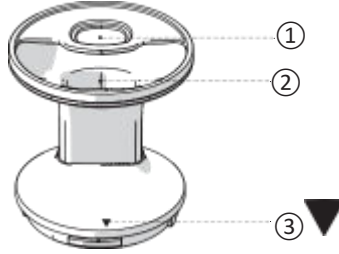

① **Üst besleme hunisi oluğu:** Kereviz ve havuç gibi uzun ve dar sebzeler eklemek için bunu kullanın.

② **Yan besleme hunisi oluğu:** Bunu kiraz domates, üzüm ve doğranmış meyve ve sebzeleri eklemek için kullanın

Huni üzerindeki Montaj Kılavuz İşareti : Hazne ile düzeneği kontrol etmek için işaretler.

Parçaların çalışması için uygun şekilde oturtulması gerekmektedir.

02 / Hazne

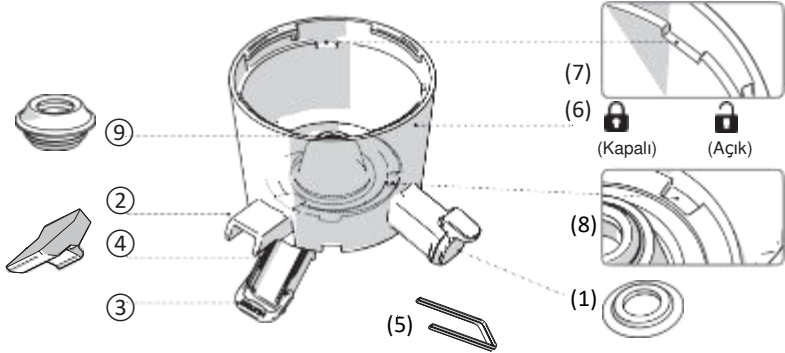

① **Meyve Suyu Kapağı / Meyve Suyu Kapağı Contası:** Ekstraksiyon durumunda meyve suyunun boşaltılmasını önlemek için bir kapak kullanılmaktadır. Meyve suyu kapağı contası, meyve suyu kapağının içine yerleştirilir.

② **Posa / Dondurma Çıkışı:** Ekstraksiyon posası veya dondurmayı boşaltmak için bir çıkış.

③ **Tahliye Kapağı / Tahliye Kapağı Döngüsü:** Posa çıkışının alt kısmı.

Düzdün bir şekilde monte edilmezse, su sızdırır.

④ **Ekstraksiyon Contası:** Bu conta, boşaltma kapağına monte edilmiştir.

Düzdün bir şekilde monte edilmezse, su sızdırır.

• **Sızdırmazlık contası:** Bu conta, boşaltma kapağına monte edilmiştir.

Düzdün bir şekilde monte edilmezse, su sızdırır.

⑥ **Hazne Montaj Kılavuz İşareti:** Bu kılavuz işareti huni ile montaj yapılırken kullanılır.

Düzdün montaj normal çalışmayı sağlar.

④ **Filtre Bağlama Oluğu:** Filtre kanatlarını sabitleyen hazne olukları.

⑧ **Hazne Alt Oluğu:** Dondurma süzgecini ve iç filtreyi sabitlemek için oluklar.

⑥ **Hazne Contası:** Haznenin ortasında yer alan conta. Düzdün bir şekilde monte edilmezse, su sızdırır.

03/ Meyve Süzgeci (Siyah)

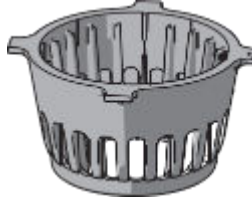

①



① **Meyve Süzgeci Kanadı**
: Sabitleme haznesi ve süzgeç için kanatlar. Kışık kanatları haznedeki oluklara takın.

- Bol miktarda et, sıradan sebze /meyve içeren meyvelerden meyve suyu çıkarmak için bunu kullanın. (Yumuşak meyveler için smoothie süzgeci kullanın)
- Süzgecin sınıflandırılması: Smoothie süzgecinden daha koyu olan koyu siyah renklidir. Kanatta [J] süzgeç ayırt edici işaretini bulacaksınız.
- Meyve suyu süzgeci ile elma, armut ve brokoli gibi yağın meyve ve sebzelerden meyve suyu çıkarabilirsiniz. Bazı malzemelerin dikkatli bir şekilde hazırlanması gerekir. Lütfen bunların aşağıdaki listeye göre nasıl hazırlanacağını kontrol edin.

Kök Sebzeler	Taze Tatlı Patates, Zencefil, Havuç, Taze Patates, Sarımsak, Karahindiba vb.	Toprak gibi yabancı maddeleri temizlemek için malzemeleri akan suda iyice yıkayın. Zencefil gibi bol miktarda lif içeren malzemeler için, kabuğunu çıkarın ve dilimler halinde kesin ve yavaşça yerleştirin. Diğer kök sebzelere gelince, kullanmadan önce bunları 3~4 cm'ye kadar kesin. Büyük miktarda çıkarırken, '1 kg çıkarın, sökün ve yıkayın' işlemini tekrarlayın.
Yaprak/Sap Sebzeler	Buğday Filizi, Frenk soğanı, Kıvrıkcık lahana, Maydanoz, Kaktüs, Kereviz, Lahana, Ispanak vb.	Malzemelerin 3~4 cm'ye kadar kesildiğinden emin olun. Buğday filizi ve frenk soğanı gibi ince ve dar sebzelere gelince, malzemelerin dağılmaması için onları avuç dolusu olarak koyun. Kullanmadan önce bunları 3~4 cm'ye kadar kesin. Büyük miktarda çıkarırken, '1 kg çıkarın, sökün ve yıkayın' işlemini tekrarlayın. Ispanak, kendi başına ekstrakte edildiğinde birçok kabarcık üretir ve meyve suyunun ekstraksiyonu zorlaştırır. Karışık meyve suyu için sadece az miktarda kullanın.
Kalın Kabuklu Meyveler	Nar vb.	Kabuğunu çıkarın ve içeriği huni girişine uyan boyutlarda kesin. Dişlerle çiğnenemeyen tohumları çıkarın.
Büyük Çekirdekli Meyve	Hurma, Kayısı, Şeftali vb.	Şeftali gibi dişle çiğnenemeyen büyük ve sert bir tohum içeren meyve ve sebzeler için tohumu çıkarın ve sadece içeriği kullanın. Huni girişine uyan boyutlarda kesin.
Kabuklu Yemiş ve Çekirdekler	Badem, Ceviz, Islatılmış Çekirdekler vb.	Kuruyemişleri tek başlarına değil, meyve ve sebzelerle birlikte kullanın. Önce meyve ve sebze karışımını ekleyin ve ardından yavaş yavaş fındık ekleyin. Çekirdeklerle gelince, kullanmadan önce bir gün boyunca tamamen suda ıslatın. Çekirdek suyu yapmak için su ve çekirdeği 1:1 oranında koyun.
Meyve Suyu Süzgeci Yasak (Yumuşak meyve)	Muz, çilek, kivi, domates, kiraz domates, mango, ananas vb.	Ekstraksiyon için meyve suyu süzgecini kullanmayınız. Smoothie süzgecini kullanın.

04/ Smoothie Süzgeci (Turuncu)

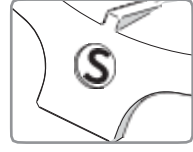

◦ **Smoothie Süzgeç Kanatları:**
Bunlar, süzgeci hazneye sabitlemek için kullanılır. Kanatları bir araya getirirken haznenin oluklarına takın.

- Bol miktarda et ve lif içeren yumuşak meyve ve meyvelerden meyve suyu çıkarmak için bunu kullanın.
- Süzgecin Sınıflandırılması: Smoothie Filtresi açık turuncu renktedir.
- Kanat [S] üzerindeki süzgeç ayırt edici işaretini göreceksiniz.
- Ekstrakte edilebilir meyveler ve her bir malzemenin hazırlanması için aşağıdaki tabloya bakınız.

Turunçgiller	Greyfurt, Portakal, Limon vb.	Kabuğu çıkarın ve içeriği huni girişinden geçecek boyutta kesin. Malzemeleri yerleştirmeden önce çiğnenemeyen tohumun çıkarıldığından emin olun.
Kalın kabuklu meyveler	Ejder meyvesi, Kavun, Ananas, Karpuz vb.	Kabuğu çıkarın ve içeriği huni girişinden geçecek boyutta kesin. Malzemeleri yerleştirmeden önce çiğnenemeyen tohumun çıkarıldığından emin olun.
Tohum/ üzüm içeren meyveler	Yumuşak şeftali, Yumuşak hurma, Eski elma, Üzüm, Erik, Kiraz vb.	Dişle çiğnenmesi mümkün olmayan sert tohumlu meyveler ve şeftali gibi büyük tohumlu meyveler ve sebzeler için tohumun çıkarıldığından emin olun ve sadece içeriği hazırlayın. Malzemeleri huni girişine uyan boyutta kesin. Her üzümü salkımından ayırın. Malzeme çok yumuşaksa, tek başına malzeme ekstrakte etmeyin, başka bir malzeme ile az miktarda karıştırın.
Yumuşak meyveler ve sebzeler	Dut, Domates, Kiraz domates, Ananas vb.	İyice temizleyin ve girişe uyacak boyutlarda kesin. Sapı olan meyve ve sebzeler için sapını çıkarın.
	Çilek, Kivi, Mango vb.	Kabuğu ve sapı çıkarın. Meyve suyu çıkarmak için tek bir malzeme kullanırken, yumuşak malzeme yerleştirmeden önce sert lifli sebze veya elma/havuç gibi sert bir malzeme ekleyin.
	Muz	Karışık meyve suyu yapmak için diğer malzemelere sadece küçük bir miktar ekleyin. Kabuğu iyice çıkarın ve girişi sığdırmak için 3~4 cm'ye kadar kesin.

- ❖ Size referans olması için, alerjiniz varsa malzemeleri dikkatlice seçin.
- ❖ Malzeme hazırlama kılavuzuna bakın, malzemeye uygun süzgeci seçin. Meyve suyu sızabilir veya ürün zarar görebilir.
- ❖ **Yasaklı Malzemeler: Bu malzemelerin koyulması hasara veya arızalanmaya yol açabilir.**
- Susam tohumu, kahve çekirdeği, ağaç kabuğu, Çin biberi gibi meyve suyu ekstrakte etmek için kullanılmayan malzemeler
- Haşlanmış malzemeler (patates, tatlı patates, tatlı kabak, kestane), salyangoz, yılanböceği, karides, bata klık salyangozu, kalamar, tuzlu balık vb.
- İçki, bal, şeker vb. ile turşulanmış meyveler (üzüm, Kore ahududu, dut, vb.) ve enzimler (otsu bitki, kaya çam, vb.)
- Ihlamur, aloin, kaktüs, palamut vb. maddelerin özelliğine göre meyve suyu üretmeyen malzemeler. (Hurom Müşteri Merkezi ile iletişime geçin ve ekstraksiyon için kullanılacak malzemeleri lütfen bize sorun. Size ayrıntılı olarak cevap vereceğiz.)
- Makineyi tahılları ezme için kullanmayın.
- Dondurucu su ile hazırlanan buz (hem meyve suyu süzgeci hem de dondurma süzgeci için kaçınılmalıdır)

11 Bileşen Detayları

05/ Dondurma Süzgeci

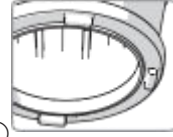

①

① Kılavuz Tamponu:

Dondurma süzgecini hazneye yerleştirdiğinizde, haznedeki oluğu ve süzgecin üzerindeki tümseği kılavuz olarak kullanın.

- Dondurulmuş meyveler kullanarak buzlu içecek, smoothie ve dondurma yapmak için kullanılır.
- Dondurma süzgeci harici süzgeç kullanılmadan kullanılır.
- Meyveleri 2 cm'ye kadar doğrayın ve kullanmadan önce iyice dondurun
- Dişle çiğnenemeyen sert tohumlu meyveler için, kullanmadan önce tohumun çıkarıldığından emin olun.
- Makineyi sudan ve diğer malzemelerden dondurulmuş buzları ezme veya kıymak için kullanmayın.
- Bir kerede çok fazla koyarsanız veya büyük bir yığın koyarsanız makine durabilir. Malzemeleri az miktarda yerleştirin.
- Hafifçe çözülmüş meyvelerden ekstraksiyon yaparken, meyve suyu posa/dondurma çıkışından sızabilir. (Bu normal bir durumdur ve bir kusur değildir.)
- Ekstrakte edilebilir meyveler ve bunların nasıl hazırlanacağı için aşağıdakilere bakın. (Küçük miktarlar halinde ekleyin)

Kalın Kabuklu Meyveler	Karpuz, Kavun vb.	Kabuğu soyun ve içeriği hazne girişine uyan ve donan boyutlarda kesin.
Tohumlu Meyveler	Mango, Şeftali, Üzüm vb.	Sadece çekirdeksiz dondurulmuş meyveler kullanın. Mango, şeftali ve limon gibi dişlerle çiğnenemeyen çekirdekli meyveler için tohumların çıkarıldığından emin olun ve meyveleri önceden dondurun. Üzüm için, tohumuz olanları seçin ve kullanmadan önce dondurun.
Yumuşak Meyve ve Sebzeler	Muz, Çilek, Kivi, Domates, Kirazlı Domates vb.	Muz ve kivi için kabuğu iyice çıkarın ve girişi oturtmak için 3 -4 cm kesin. Kiraz domates, çilek vb. için, sapını çıkarın ve kullanmadan önce dondurun.

06/ Güç Kadranı

Başlatmak, durdurmak veya ters çevirmek için sola veya sağa çevirin.

[ON]: Başlat - Meyve suyu çıkarmak için makineyi çalıştırmak için kullanılır.

[O]: Durdurma - Makineyi durdurmak için kullanılır.

[REV]: Ters - Makine durduğunda veya çok fazla malzeme yerleştirildiğinde, malzemeleri yukarı iterek hazne içindeki basıncı azaltmak için kullanılır.

(Yalnızca düğmeyi basılı tuttuğunuzda çalışır. Elinizi bıraktığında durur.)

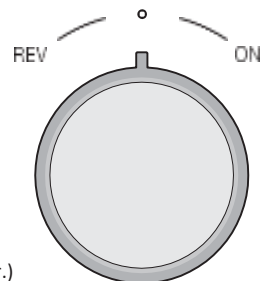

12 Meyve Suyu Haznesi Seti Montajı

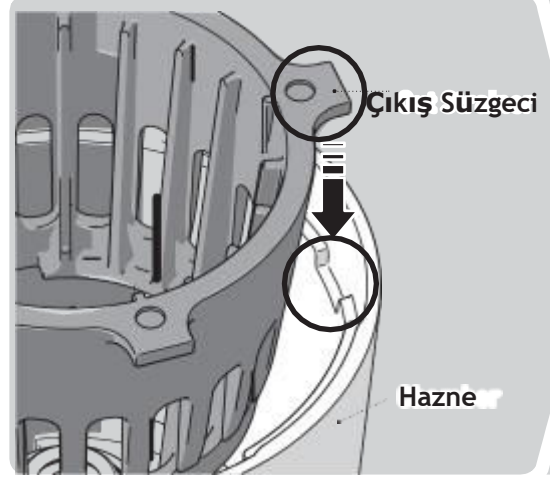
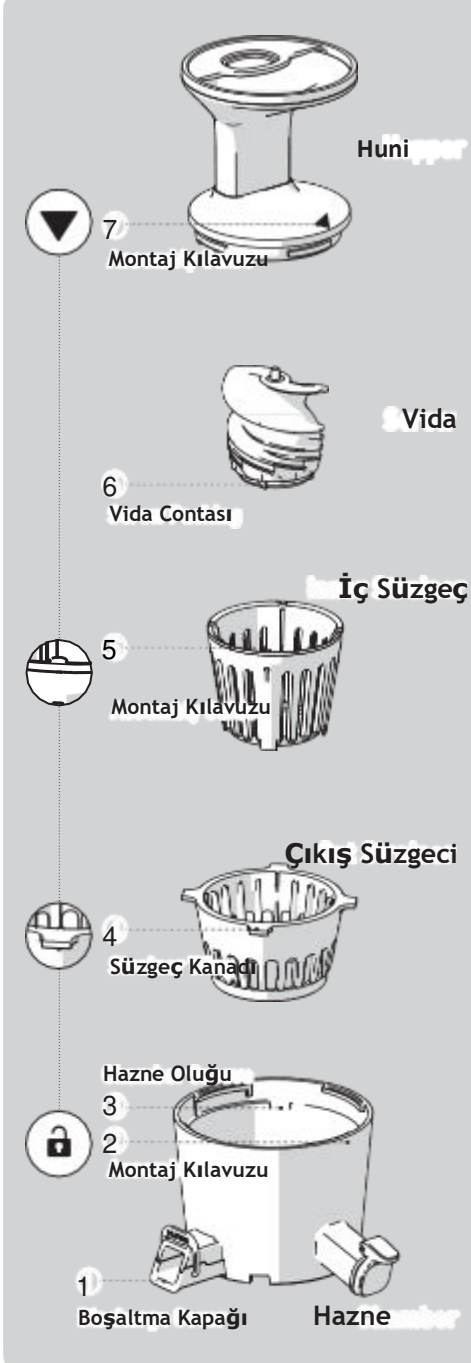

0 Harici süzgecin kanatlarını haznenin oluklarına (°C) takın.

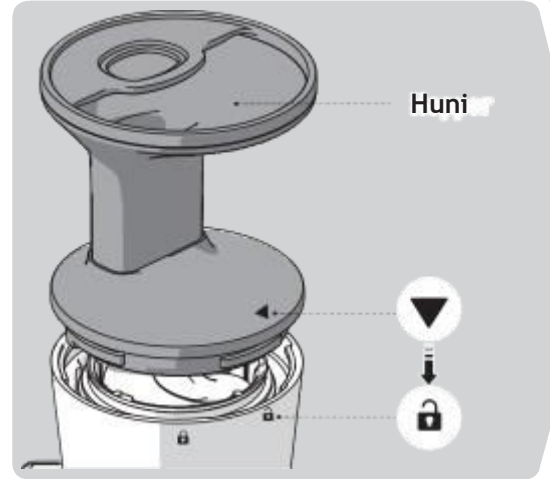

04 Huni ve hazneyi, hazne üzerindeki işarete [] (7)) ve hazne üzerindeki işarete [] eşleştirerek bir araya getirin. İç parçalar düzgün monte edilmezse, huni kapanmaz

13 Ana gövdeli Montaj Kılavuzu p16'dadır.

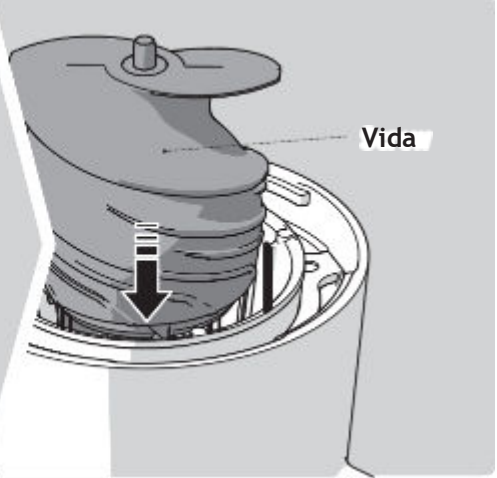
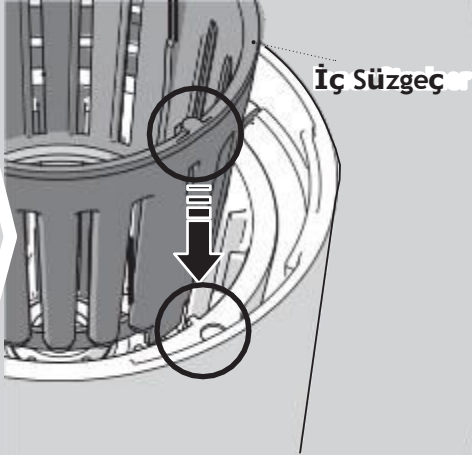

- 02** İç süzgeci odadaki dış süzgece takın. Parçaları bir araya getirirken iç süzgecin bağlama noktasını (5) ve dış süzgecin kanatlarını (4) eşleştirin

- 03** Vidayı 02'de düzeneğe yerleştirin. Parçaları bir araya getirmeden önce vida contasının (6) vidanın altına düzgün bir şekilde yerleştirildiğinden emin olun.

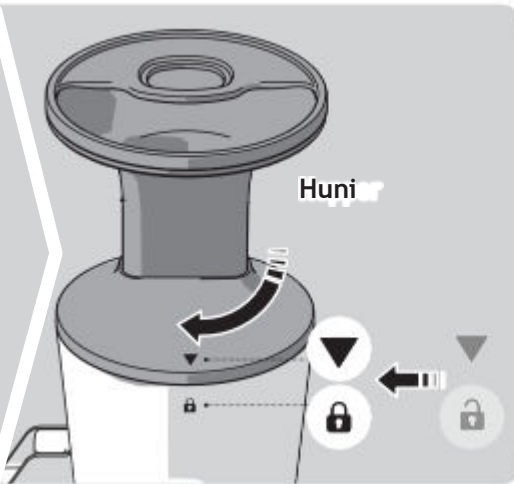

- 05** Huniyi saat yönünde haznedeki işarete [🔒] kadar çevirin. İç parçalar düzgün bir şekilde monte edilmezse huni kapanmayacaktır

- 06** Haznenin boşaltma kapağının (°C) döngü ile düzgün bir şekilde bağlandığından emin olun.
1. Boşaltma kapağını kapatın ve döngü ile sabitleyin.
2. Ambalaj düzgün bir şekilde monte edilmemişse veya kol düzgün bir şekilde kapatılmadığında, kol ekstrasyon sırasında açılabilir veya su sızabilir.

14 Dondurma Haznesi Seti Montajı

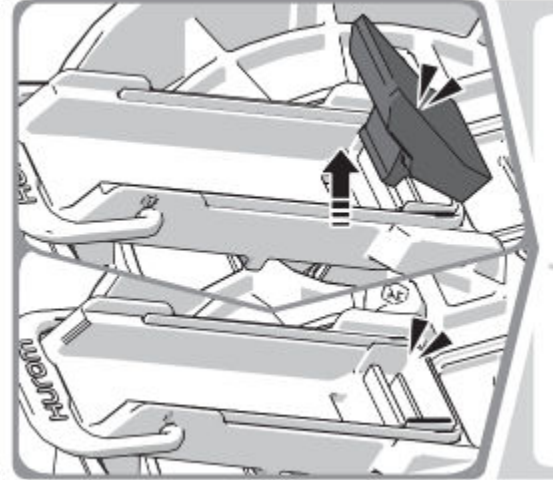

01

Boşaltma kapağındaki ekstraksiyon contasını çıkarın.

02

1. Dondurma yaparken ekstraksiyon contasını çıkarın.
2. Sızdırmazlık contasını çıkarmayın.

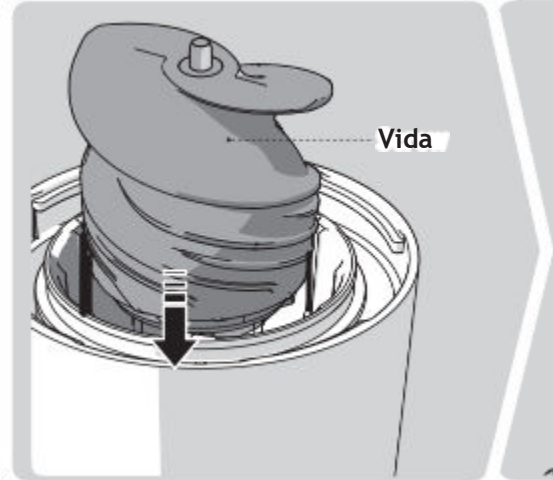

04

Vidayı 01'deki düzeneğe yerleştirin. Parçaları bir araya getirmeden önce vida contasının (4) vidanın altına düzgün bir şekilde yerleştirildiğinden emin olun.

05

15 Ana gövdeli Montaj Kılavuzu p16'dadır.

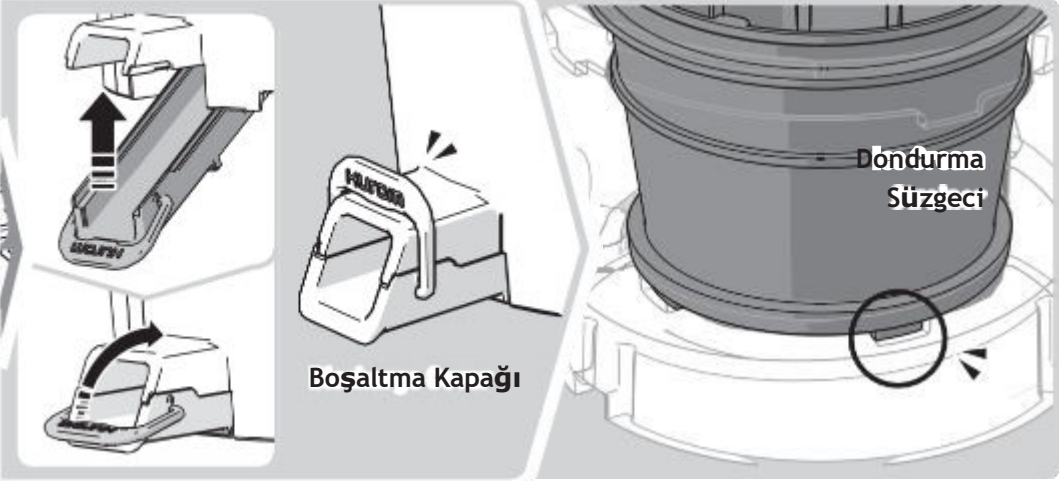

2 Haznenin boşaltma kapağının (°C) döngü ile düzgün bir şekilde bağlandığından emin olun.

1. Boşaltma kapağını kapatın ve döngü ile sabitleyin.
2. Conta düzgün bir şekilde monte edilmemişse veya kol düzgün bir şekilde kapanmamışsa, kol açılabilir veya çıkarma sırasında su sızabilir.

03 Dondurma süzgecini hazneye yerleştirin. Süzgeç üzerindeki çıkıntı, haznenin altındaki oluğa oturana kadar süzgeci sola ve sağa hareket ettirin.

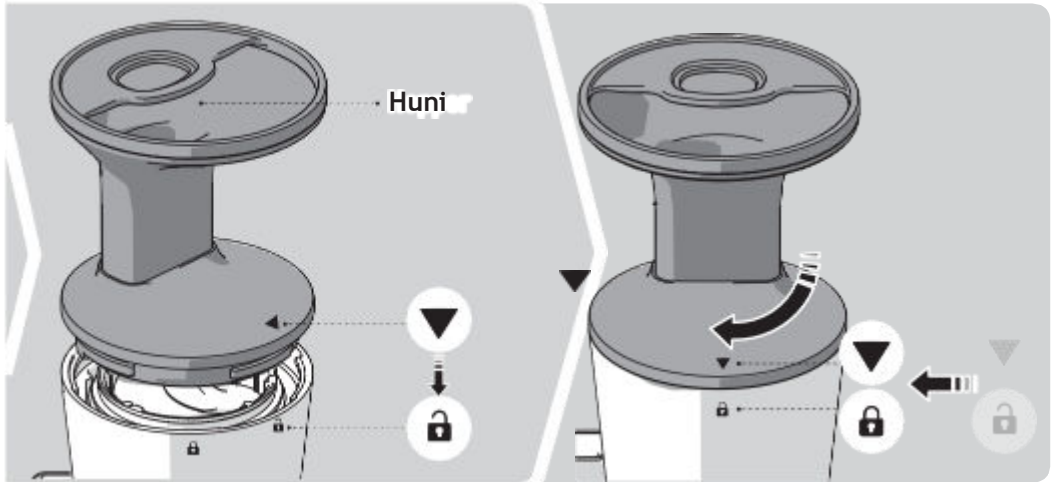

5 Parçaları bir araya getirirken hunideki [] (5) işaretini ve haznedeki [] (2) işaretini eşleştirin. ▼ İç parçalar düzgün bir şekilde monte edilmezse huni kapanmayacaktır.

06 Huniyi saat yönünde haznedeki işarete kadar çevirin. İç parçalar düzgün bir şekilde monte edilmezse huni kapanmayacaktır

16 Montaj: Hazne Seti ve Ana Gövde

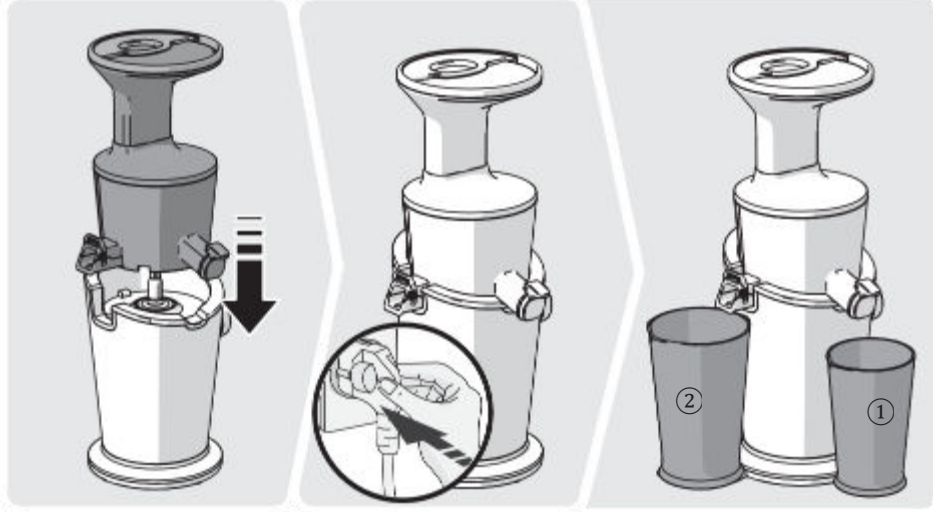

- 01 Hazne setini ana gövdeye takın.
- 02 Önce hazne setini ve ana gövdeyi monte edin ve daha sonra güç kablosunu kuru elinizle takın.
- 03  Meyve suyunu çıkarırken meyve suyu bardağını (°C) ve posa bardağını (°C) yerleştirin. Dondurma yaparken bardağı (°C) posa çıkışının altına yerleştirin. Posa/dondurma çıkışından dondurma çıkacaktır.

Montajın ardından kontrol edin!

- ✓ İsteddiğiniz Süzgeci yerleştirip yerleştirmedığınızı kontrol edin. Süzgeç içeriğe uymuyorsa, meyve suyu düzgün bir şekilde ekstrakte edilmez.
- ✓ Huninin doğru şekilde kapatılıp kapatılmadığını kontrol edin. Bu, yaralanmaya veya arızaya neden olabilir.
- ✓ Meyve suyu kapağının kapalı olup olmadığını kontrol edin. Meyve suyunu dökmek isteyeneye kadar ağzını kapalı tutun.
- ✓ Hazne setinin doğru monte edilip edilmediğini kontrol edin.
- ✓ Posa/dondurma çıkışından dondurma çıkar. Dondurma yaparken ekstraksiyon contasını çıkarın.
- ✓ Ekstraksiyon contası/ sızdırmazlık contası / boşaltma kapağı halkasının düzgün bir şekilde monte edildiğinden emin olun. Boşaltma kapağı düzgün bir şekilde kapanmamışsa veya conta düzeneği doğru değilse, boşaltma kapağı açılabilir veya çıkarma sırasında su sızabilir.

Güç Kadranının Kullanılması

- ① Sağa (saat istikametinde) Ekstraksiyon'a, ortadaki 'Durdurma'ya ayarlayın ve sola (saat istikametinin tersine doğru) 'Tersine' çevirin.
 - ② Güvenlik için, kadranı Stop [●] (Durdur) olarak ayarladığınızda makine anında durmaz, ancak bir durma noktasına kadar yavaşlar.
- [REV] düğmesini basılı tuttuğunuzda Reverse [REV] (Geri [REV]) özelliği etkinleşir. (Elinizi çektiğinizde durur.)



Vida Kullanımda Durur

- ❖ Malzemeleri çok fazla veya çok hızlı koyarsanız vida durabilir.
- ❖ Aşağıdaki çözümlerden sonra bile makine çalışmaya devam etmiyorsa, makineyi kapatın ve Hurom Müşteri Merkezi'ne başvurun.



- 1** Güç düğmesini [REV] yönünde çevirin ve 3~5 saniye (saat yönünün tersine) boyunca basılı tutun ve bırakın. Bunu 2 -3 kez tekrarlayın.

"Ters" özelliği, odadaki malzemeyi yukarı doğru iter. "Geri" özelliği, kadranı tuttuğunuzda etkinleşir ve elinizi çıkardığınızda durur.



- 2** Geri hareket tamamen durduğunda, çalıştırmak için güç düğmesini [ON] (saat yönünde) yönünde çevirin.
Güç düğmesini [ON] (AÇIK) veya [REV] (rev) yönünde çevirirken, düğmeyi istediğiniz yöne çevirmeden önce vidanın tamamen durduğundan emin olun



0 Haznenin tahliye kapağı ve meyve suyu kapağının düzgün kapandığına emin olun.

① Boşaltma kapağı kapalı olsa bile, posa boşaltılır. Posa boşalma hızı ve miktarı kullanılan malzemelere göre farklılık gösterebilir.



Meyve suyu çıkarırken: Ekstraksiyon contasının ve sızdırmazlık contasının doğru şekilde monte edildiğinden emin olduktan sonra, boşaltma kapağını kapatın.



Dondurma yaparken: Boşaltma kapağındaki ekstraksiyon contasını çıkarın.

① Sızdırmazlık contasını çıkarmayın.

Güç düğmesini [ON](saat yönünde) yönünde çevirin.

0 ① Kadranı çevirdiğinizde duyulan 'klik' sesi, hazne seti ve motor birbirine uyduğunda duyulan sestir.

② Hazne setinin ve ana gövdenin düzgün bir şekilde monte edildiğinden emin olun.

0 Malzemeleri yavaş yavaş girişe yerleştirin.

04 Eğim düzgün bir şekilde düşmüyorsa veya girişte sıkışmışsa, malzemeleri aşağı itmek için iticiyi kullanın.

① Elinizi veya iticiden başka herhangi bir aleti kullanmayın. Aksi takdirde, ürünün hasar görmesine veya kişisel yaralanmalara neden olabilir.

◦ Makine aşırı yüklemeye nedeniyle kullanımda durursa, ters yönde çalışmak için güç düğmesini [REV](saat yönünün tersine) konumuna çevirin.



Meyve suyu hazneyi doldurmaya başladığında, meyve suyunu boşaltmak için meyve suyu kapağını açın.

05 ① Hazne, malzemelerin özelliğine bağlı olarak hızlı bir şekilde meyve suyu ile doldurulabilir. Meyve suyunun sızmadığından emin olun.

② Lahana ve elma gibi birçok kabarcık oluşturan malzemeler için, ekstraksiyon sırasında meyve suyu kapağını açık tutun.

- Dondurma, dondurma çıkışından boşaltılır.

0 Son malzemeleri çıkardıktan sonra, makineyi "30 saniye normal dönüş > 5 saniye geri dönüş > 30 saniye normal dönüş" sırasına göre çalıştırın.

① Meyve suyunu çıkarmak için malzemeleri yavaşça sıkarak ve son malzemelerden meyve suyunu çıkarmak için yeterli zamana ihtiyaç duyar.

② Kalan posa, ekstraksiyon işleminden sonra makineyi çalıştırarak ek olarak çıkarılırsa, huniyi çıkarmak ve parçaları yıkamak çok uygundur.

0 Posa çıkarılması ve boşaltılması tamamlandığında, durdurmak için düğmeyi [O] (saat yönünün tersine) yönünde çevirin.

① Performans ve güvenlik için, güç düğmesi [O] konumundayken bile makinenin tamamen durması 3-4 saniye sürer.

0 Haznede herhangi bir meyve suyu / dondurma kaldıysa, hazneyi ileri eğerek dökün.

① Domates suyu gibi kalın meyve suyu için, meyve suyu hala haznenin içinde kalabilir.

21 Silikon Bileşenlerin Sökülmesi ve Yıkınması

(Conta, sarf malzemesi bir bileşendir ve her 6 ayda bir ~ 1 yılda bir deęiştirilmesi önerilir. Müşteri Merkezi'nden parça satın alabilirsiniz.)

Vida Contasının Takılması ve Sökülmesi

(düğün monte edilmezse, conta hasar görebilir)

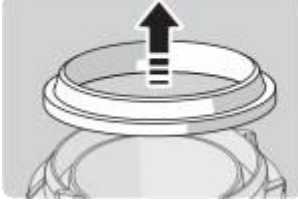

01 Vidayı ters çevirin ve sıkıyormuş gibi çıkarmak için çekin.



02 Yıkadıktan sonra, contanın ince kısmı dışa bakacak şekilde contayı tutun.



03 Contayı vidanın altına yerleştirin ve düşmemesi için itin.

Ekstraksiyon Contasının/Sızdırmazlık Contasının Takılması ve Sökülmesi

(düğün monte edilmezse, meyve suyu sızabilir)



01 Contayı tutun ve düğün bir şekilde dışarı çekin.

02 Kenarlardan birini takın ve aşağı indirin.



03 Diğer parçaları takın ve sıkıca yere koyun.

Hazne Suyu Kapak Contasının Takılması ve Sökülmesi

(Düğün monte edilmezse, meyve suyu sızacaktır.)

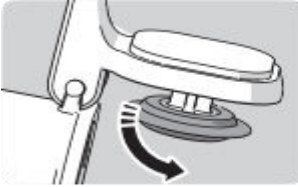

01 Contayı, içten dışa doğru çekilmiş gibi çıkarın.

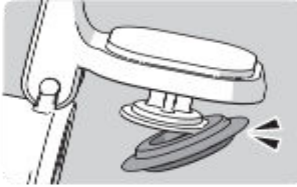

02 Yıkadıktan sonra, önce contanın bir tarafını bir kanca gibi takın.

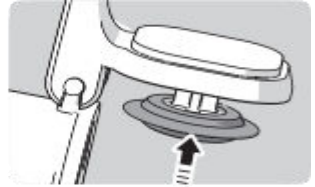

03 Geri kalanını takın ve jantın etrafına itin.

Hazne Contasının Takılması ve Sökülmesi

(Düğün monte edilmezse, meyve suyu sızacaktır.)



01 Contayı, içten dışa doğru bir taraftan çekilmiş gibi çıkarın.



02 Yıkadıktan sonra, contanın üst ve alt taraflarını kontrol ederek bir taraftan bir kanca gibi hazne deliği ile birlikte takın.

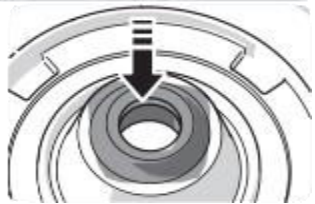

03 Contanın geri kalanını hiçbir parçanın katlanmayacağı şekilde itin.

2

Onarım Talebinde Bulunmadan Önce

Onarım istemeden önce aşağıdaki hususları kontrol edin.

Takep hizmeti ve ürünün kullanırken herhangi bir sorunuz için, lütfen Müşteri Merkezimizle veya <http://www.globalhurom.com>

adresinden ana sayfamızla irtibata geçin .

Takep servisi veya parçaları için talepte bulunurken üreticinin numarasını veya barkodun altındaki numarayı kontrol edin.

1. Makineyi çalıştırırken 'klik' sesi duyuyorum.	Vida motora oturduğunda bu sesi üretir. Bu kullanım üzerinde etkili değil.	
2. 'Gıcırda' sesi duyuyorum.	Bu, vida contası ile hazne arasındaki sürtünme ile oluşturulur. Bu normaldir.	
3. Ana gövde kendi kendine çalışmaz.	Hazne setinin ve ana gövdenin düzgün bir şekilde monte edildiğinden emin olun. Ürünü monte ederken / sökerken gücün kapalı olduğundan emin olun.	
4. Lütfen güvenlik sensörlerini hizalayın.	Montaj kılavuzuna göre monte edildiğinden emin olun. Ürünü monte ederken / sökerken gücün kapalı olduğundan emin olun.	
5. İşe yaramayacaktır.	Güç kablosunun düzgün takılıp takılmadığını kontrol edin.	Uzun süreli kullanımdan sonra (30 dakika veya daha uzun) makine çalışmayabilir. Ana gövde (motor) soğuduktan sonra makine normal çalışacaktır.
	Hününin doğru şekilde takılıp takılmadığını kontrol edin.	Huni doğru şekilde oturmuşsa makine çalışmayacaktır. Sadece haznedeki kilit simgesi kapaktaki üçgen simgesiyle eşleştiğinde çalışır.
6. Cihaz normal çalışma sırasında durur.	Bu ürünün montaj sırasında düzgün bir şekilde monte edilmediğini kontrol edin.	Montaj kılavuzu S. 12~16 'ya bakın
	Cihazın içine ağır yükler veya büyük malzemeler koydunuz mu?	Kılavuzun 17. sayfasına bakın ve [REV] düğmesini kullanma kılavuzunu izleyin.
7. Vidada çatlak veya çizik izleri vardır.	Vidanın üst kısmında çatlak ve çizik izleri vardır. Vidanın üst ve yan kısımlarındaki düz çıta işaretlerine ek olarak, hepsi vidanın çıtası yapılırken yapılmış kavisli bir işarete de sahiptir. Bu normal bir durumdur ve kullanım üzerinde hiçbir etkisi yoktur.	
8. Malzemeleri yerleştirdikten hemen sonra meyve suyu çıkıştan sızıyor.	Kullanılan malzemelere bağlı olarak, meyve suyu posa çıkışından dışarı çıkabilir. Bu bir kusur değildir, ancak malzemenin özelliğinden kaynaklanır ve makine çalıştığında sızıntı durmaz. Meyve suyu sürekli olarak akarsa, Müşteri Merkezi'ne başvurun.	
9. Meyve suyu ana gövdenin üstünden sızır.	Çok fazla mı malzeme koydun? Meyve suyu ana gövdenin üst kısmından sızmaya devam ederse, danışmak için Müşteri Merkezimizle iletişime geçin.	Giriş, haznenin kapasitesinden büyükse, huni ve hazne arasında su sızabilir. Büyük miktarda çıkarırken, içindeki içeriği boşaltmak için kolu ve meyve suyu kapağını gerektiği kadar sık sık açtığınızdan emin olun. Ana gövdede su veya meyve suyu varsa, derhal silin.
	Hazne contası doğru şekilde monte edilmiş mi?	Hazne ambalajı yanlış yönde yerleştirilirse veya sıkıca yerleştirilmezse, meyve suyu sızacaktır. Hazne contasının doğru yerleştirilip yerleştirilmediğini kontrol edin.
10. Huni açılmıyor.	İçinde çok fazla posa kalmış olabilir.	Kalan posayı makineyi açarak boşaltılırsa veya makine 10 saniye boyunca iki veya üç kez geri döndürülürse, huni düzgün bir şekilde açılır.
	Yabancı veya katı madde (hurma tohumu gibi sert tohum) koydunuz mu?	Hazneye yabancı veya katı madde konursa, ters yönde çalışma hasarı daha da artırabilir. Onarım hizmeti talep etmek için Müşteri Merkezimizle iletişime geçin.
11. Bölme sallanıyor (çıkarılırken).	Makine, ana gövdenin motorunun kinetik enerjisi ile hafifçe sarsılabilir. Çeşitli malzemelerden meyve suyu çıkarmak, malzemelerin özelliklerine (sert veya katı) bağlı olarak çeşitli derecelerde hareketlere neden olabilir. Bu, hareketin döner vidadan kaynaklanması ve bir sorun olarak görülmemesi nedeniyle normaldir. Sert malzemelerden (örn. havuç/patates/turp/pancar/yer lahanası vb.) meyve suyu çıkarırken, yumuşak ve sulu malzemelerden çıkarırken olduğundan daha şiddetli sallanıyor gibi görünebilir.	
12. Boşaltma kapağı kapatıldığında bile posa boşaltılır.	Kolu kapattığınızda bile posa doğal olarak boşaltılır. Tahliye miktarı ve oranı kullanılan malzemelere göre değişebilir.	

23 Ürün Özellikleri / Garanti

Ürün Teknik Özellikleri

Ürün Adı	Hurom Yavaş Sıkıcı	Nominal Çalışma Saati	30 dakikadan az
Model adı	H -100S Serisi	Kablo Uzunluğu	1,4 m
Nominal Gerilimi	230 - 240 V	Motor	Tek fazlı endüksiyon motoru
Nominal Frekans	50 Hz	Sigorta	250 V 5 A
Nominal Güç Tüketimi	150W Enerji verimliliği, yüksek nominal güç tüketiminde(W) düşüktür.	Ağırlık,	5,7 KG
RPM	43 rpm	Dışarıya doğru Boyut	W 210mm /L 224 mm /H 471 mm

Garanti:

Ürün adı	Müşteri ismi	Model ismi
Tedarikçi	Alış Tarihi	Üretici seri numarası

Adres

Önemli: Satın alma işleminizin daha iyi korunması için, bu formu doldurun ve cihazı satın aldığınız yerel bir distribütöre postalayın ve orijinal makbuzu saklayın.

Bu, Hurom Slow sıkacağının, malzeme yapımında ve işçilikte herhangi bir kusur içermemesi için **HUROM** tarafından garanti kapsamında olduğunu onaylar.

Hurom, orijinal alıcı tarafından satın alındığı tarihten itibaren bir (1) yıl garanti sağlar. Teminat, yalnızca Yetkili bir Yerel Distribütörün satın alma belgesi ile geçerlidir.
(Uluslararası garanti mevcut değil)

Bu garanti, kaza, yanlış kullanım, kötüye kullanım, ticari kullanım, değiştirme, çalıştırma talimatlarına uyulmaması veya HUROM tarafından yetkilendirilmemiş parçaların veya servislerin neden olduğu hasarlar için geçerli değildir. Nakliyeden kaynaklanan hasarlar taşıyıcı ile talep edilmelidir. HUROM, bu cihazın kullanımından kaynaklanan arızı kayıplardan kaynaklanan tüm sorumlulukları reddeder.

Lütfen Hurom ürününüzün alt kısmında barkodlu bir etiket olup olmadığını kontrol edin.

Bu barkod etiketi, orijinal bir Hurom ürününün doğrulanmasına ve ürünün üretim tarihinin belirlenmesine yardımcı olur. Hurom'un üretici garantisi, barkod etiketleri eksik veya hasarlı olan ürünleri kapsamaz. Ürünler, alındıktan sonra incelenecektir.

Teknik zorluklarla ilgili servis ve yardım için lütfen yerel Müşteri Hizmetleri Merkezimizle irtibata geçin. Üretim :

HUROM

Hurom web sayfası : www.globalhurom.com

ÜRETİCİ FİRMA :

HUROM LS CO., LTD
#164, DOSAN-DAERO, GANGNAM-GU,
SEOUL, KOREA **No. & Date of L/C**
TEL : 82-2-6942-1797

İTHALATÇI FİRMA :

NATURAL PAZARLAMA GIDA DIŞ TİCARET LİMİTED ŞİRKETİ
Cumhuriyet cd.46/5 Boğaziçi Plaza Üsküdar-İstanbul
TEL : 0216 369 61 22

KULLANIM ÖMRÜ : 7 YIL

TÜKETİCİNİN SEÇİMLİLİK HAKLARI

- (1) Malın ayıplı olduğunun anlaşılması durumunda tüketici;
 - a) Satılanı geri vermeye hazır olduğunu bildirerek sözleşmeden dönme,
 - b) Satılanı alıkoyup ayıp oranında satış bedelinden indirim isteme,
 - c) Aşırı bir masraf gerektirmediği takdirde, bütün masrafları satıcıya ait olmak üzere satılanın ücretsiz onarılmasını isteme,
 - ç) İmkân varsa, satılanın ayıpsız bir misli ile değiştirilmesini isteme, seçimlik haklarından birini kullanabilir. Satıcı, tüketicinin tercih ettiği bu talebi yerine getirmekle yükümlüdür.
- (2) Ücretsiz onarım veya malın ayıpsız misli ile değiştirilmesi hakları üretici veya ithalatçıya karşı da kullanılabilir.

Bu fıkradaki hakların yerine getirilmesi konusunda satıcı, üretici ve ithalatçı müteselsilen sorumludur. Üretici veya ithalatçı, malın kendisi tarafından piyasaya sürülmesinden sonra ayıbın doğduğunu ispat ettiği takdirde sorumlu tutulmaz.

- (3) Ücretsiz onarım veya malın ayıpsız misli ile değiştirilmesinin satıcı için orantısız güçlükleri beraberinde getirecek olması hâlinde tüketici, sözleşmeden dönme veya ayıp oranında bedelden indirim haklarından birini kullanabilir.

Orantısızlığın tayininde malın ayıpsız değeri, ayıbın önemi ve diğer seçimlik haklara başvurma tüketicisi açısından sorun teşkil edip etmeyeceği gibi hususlar dikkate alınır.

- (4) Ücretsiz onarım veya malın ayıpsız misli ile değiştirilmesi haklarından birinin seçilmesi durumunda bu talebin satıcıya, üreticiye veya ithalatçıya yöneltilmesinden itibaren azami otuz iş günü, konut ve tatil amaçlı taşınmazlarda ise altmış iş günü içinde yerine getirilmesi zorunludur. Ancak, bu Kanunun 58 inci maddesi uyarınca çıkarılan yönetmelik eki listede yer alan mallara ilişkin, tüketicinin ücretsiz onarım talebi, yönetmelikte belirlenen azami tamir süresi içinde yerine getirilir.

- (5) Tüketicinin sözleşmeden dönme veya ayıp oranında bedelden indirim hakkını seçtiği durumlarda, ödemiş olduğu bedelin tümü veya bedelden yapılan indirim tutarı derhâl tüketiciye iade edilir.

- (6) Seçimlik hakların kullanılması nedeniyle ortaya çıkan tüm masraflar, tüketicinin seçtiği hakkı yerine getiren tarafça karşılanır. Tüketici bu seçimlik haklarından biri ile birlikte 11/1/2011 tarihli ve 6098 sayılı Türk Borçlar Kanunu hükümleri uyarınca tazminat da talep edebilir.



Yukarıdaki simge ürününüzün ve/veya pilinin yerel kanun ve yönetmeliklere uygun olarak evsel atıklardan ayrı olarak atılması gerektiği anlamına gelir. Bu ürünün kullanım ömrü sona erdiğinde yerel makamalar tarafından gösterilen toplama noktasına teslim edin. Ürününüzün ve/veya pilinin, atılacağı zaman ayrı olarak toplanması ve geri dönüştürülmesi, doğal kaynakların korunmasına yardımcı olacaktır, insan sağlığını ve çevreyi koruyacak şekilde geri kazanılmasını sağlayacaktır.

TÜRKİYE

Türkiye Cumhuriyeti: AEEE yönetmeliğine uygundur.

Tüm yetkili servis istasyonu bilgileri, ayrıca Bakanlık tarafından oluşturulan Servis Bilgi Sisteminde de yer almaktadır: www.servis.gov.tr

SERVİS İSTASYONLARI GÖSTERİR LİSTE	
İTHALATÇI/İMALATÇI-ÜRETİCİ FİRMANIN	
1. ÜNVANI :	NATURAL PAZARLAMA GIDA DIŞ TİCARET LİMİTED ŞİRKETİ-
2. MERKEZ ADRESİ :	SELAMİALİ MAH.CUMHURİYET CAD. NO.46 K.5
3. TELEFON :	0216-3636122
4. FAKS :	
6. TİCARET SİCİL NO :	969368-0
8. VERGİ NO :	6300455324
1	
• Servis Adı:	AKTÜRK BEYAZ EŞYA SERVİSİ-YASİN AKTÜRK
• Yetkili Ad Soyad:	
• Vergi Dairesi:	M.SİNAN
• Vergi No:	0430045136
• Telefon No:	336 61 11-332 08 25
• HYB No:	38-HYB-4548
• Adres:	AYDINLIKEVLER MAH.FIRAT CAD.NO:17 A-B MELİKGAZİ
• Şehir:	KAYSERİ
2	
• Servis Adı:	ALEMDAR TEKNİK SERVİS HİZMETLERİ-ERMAN ALEMDAR
• Yetkili Ad Soyad:	
• Vergi Dairesi:	İLYASBEY
• Vergi No:	20471621092
• Telefon No:	902626463940
• HYB No:	34-HYB-15854
• Adres:	HACİHALİL MAHALLESİ 1229. SOKAĞI No:2 B/- / GEBZE
• Şehir:	KOCAELİ

3

- Servis Adı: ARIKAN ENERJİ-FURKAN ARIKAN
- Yetkili Ad Soyad:
- Vergi Dairesi: TINAZTEPE V.D
- Vergi No: 18727242788
- Telefon No: 905445481679
- HYB No: 03-HYB-3320
- Adres: MAREŞAL FEVZİ ÇAKMAK MAH.426.SOK.NO:9/1
AFYONKARAHİSAR
- Şehir: AFYONKARAHİSAR

4

- Servis Adı: ATASAYAR TEKNOLOJİ ANONİM ŞİRKETİ
- Yetkili Ad Soyad:
- Vergi Dairesi: gölyaka
- Vergi No: 0980257666
- Telefon No: 903805249333
- HYB No: 54-HYB-821
- Adres: KÜLTÜR MAHALLESİ D 100 KARAYOLU CAD. NO: 349 A/0
MERKEZ/DÜZCE DÜZCE
- Şehir: DÜZCE

5

- Servis Adı: AYTEKNİK SERVİS / TURGUT ÇANDIR
- Yetkili Ad Soyad:
- Vergi Dairesi: ümraniye
- Vergi No: 53050412606
- Telefon No: 902163449100
- HYB No: 34-HYB-19098
- Adres: NAMIK KEMAL MAH.AHI EVRAN SK.EREZ APT. NO:2 A ÜMRANIYE
- Şehir: İSTANBUL

6

- Servis Adı: BAHA TEKNİKSERVİS -MEHMET EMİN MAÇO
- Yetkili Ad Soyad:
- Vergi Dairesi: GÖKALP V.D.
- Vergi No: 6100154591
- Telefon No: 04122353093
- HYB No: 21-HYB-576
- Adres: ŞEYH ŞAMİL MAH. MEDİNE BULVARI 637.SOK. GÜNEYDOĞU
YAPI KOOPERATİFİ 4.KISIM B-3 BLOK ALTI NO:9/D BAĞLAR/
DİYARBAKIR
- Şehir: DİYARBAKIR

7

- Servis Adı: BİLGE BİLGİSAYAR TEKNOLOJİ OTOMASYON YAZILIM DONANIM
SANAYİ VE TİCARET LİMİTED ŞİRKETİ
- Yetkili Ad Soyad:
- Vergi Dairesi: TIRNAZTEPE
- Vergi No: 8480031789
- Telefon No: 05321351457
- HYB No: 03-HYB-3307
- Adres: BATTALGAZİ MAHALLESİ A.NECDİT SEZER KAMPÜS KÜME
EVLERİ NO: 5 /43/ / AFYONKARAHİSAR
- Şehir: AFYONKARAHİSAR

8

- Servis Adı: CENAN ARIKAN-SİMTEL ELEKTRİKLİ EV ALETLERİ TAMİRİ
- Yetkili Ad Soyad:
- Vergi Dairesi: ELAZIĞ
- Vergi No: 31924457342
- Telefon No: 0424 237 61 21
- HYB No: 23-HYB-34
- Adres: SANAYİ SİTESİ 8. SOK. NO:26
- Şehir: ELAZIĞ

9

- Servis Adı: DETAY ELEKTRONİK-NEBİ GÖÇER Esnaf
- Yetkili Ad Soyad:
- Vergi Dairesi: KAYMAKKAPI
- Vergi No: 3970288409
- Telefon No: 02462234802
- HYB No: 32-HYB-272
- Adres: YAYLA MAHALLESİ 112 HASTANE CAD. NO 42/B
- Şehir: ISPARTA

10

- Servis Adı: DOĞANAY ELEKTRONİK - BÜLENT DOĞANAY
- Yetkili Ad Soyad:
- Vergi Dairesi: NEVŞEHİR
- Vergi No: 31334209364
- Telefon No: 903842123411
- HYB No: 50-HYB-79
- Adres: GÜZELYURT MAH. ÜRGÜP CAD. DAMLA SK. BİLGİN APT. NO:2
- Şehir: NEVŞEHİR

11

- Servis Adı: FATİH SOĞUTMA-FATİH BAŞÇOBAN
- Yetkili Ad Soyad:
- Vergi Dairesi: KAYMAKKAPI
- Vergi No: 45538514564
- Telefon No: 902462182003
- HYB No: 32-HYB-230
- Adres: YAYLA MAHALLESİ 1603 SOKAK - NO:7/A / ISPARTA
- Şehir: ISPARTA

12

- Servis Adı: GÜNDÜZ TEKNİK SERVİS - MUSTAFA AGAGÜNDÜZ
- Yetkili Ad Soyad:
- Vergi Dairesi: SUNGURLU
- Vergi No: 21088711862
- Telefon No: 05326210782
- HYB No: 19-HYB-3505
- Adres: SUNGUROĞLU MAHALLESİ ALPARSLAN TÜRKEŞ CAD. ERGİŞİ APT. NO:5 İÇ KAPI NO:B SUNGURLU
- Şehir: ÇORUM

13

- Servis Adı: HOOVER CANY-İBRAHİM ARSLANPENÇE
- Yetkili Ad Soyad:
- Vergi Dairesi: ZEYTİNBURNU
- Vergi No: 33652334278
- Telefon No: 902125526567
- HYB No: 34-HYB-15971
- Adres: NURİPAŞA MAHALLESİ 65. SOK. No:67 A/- / ZEYTİNBURNU
- Şehir: İSTANBUL

14

- Servis Adı: ISPARTA-GAZ ISI SİSTEMLERİ SİHHİ TESİSAT İNŞAAT TURİZM NAKLİYE TARIM HAYVANCILIK VE GIDA İTHALAT İHRACAT SANAYİ TİCARET LİMİTED ŞİRKETİ
- Yetkili Ad Soyad:
- Vergi Dairesi: Merkez
- Vergi No: 4660621960
- Telefon No: 05321351457
- HYB No: 32-HYB-518
- Adres: BAHÇELİEVLER MAHALLESİ 107 CAD. NO: 36 -38/34 MERKEZ/ISPARTA / ISPARTA
- Şehir: ISPARTA

15

- Servis Adı: İKİZLER SOĞUTMA-MEHMET EMİN MAÇO Esnaf
- Yetkili Ad Soyad:
- Vergi Dairesi: 05336130706
- Vergi No: 16363923856
- Telefon No: 05336130706
- HYB No: 21-HYB-3983
- Adres: ŞEYH ŞAMİL MAHALLESİ 638. SOK. No:5 C/- BAĞLAR / DİYARBAKIR / BAĞLAR
- Şehir: DİYARBAKIR

16

- Servis Adı: İKLİM SOĞUTMA-NİLÜFER ALIÇ Esnaf
- Yetkili Ad Soyad:
- Vergi Dairesi: MUT
- Vergi No: 0520556690
- Telefon No: 903244443066
- HYB No: 33-HYB-1375
- Adres: PINARBAŞI MAHALLESİ EMNİYET SOK. No:19 B/- MUT / MERSİN / MUT
- Şehir: MERSİN

17

- Servis Adı: İSMAİL GİRİTLİ YUNUS TEKNİK SOĞUTMA
- Yetkili Ad Soyad:
- Vergi Dairesi: ÇARŞAMBA V.D.
- Vergi No: 60265306200
- Telefon No: 903628331094
- HYB No: 55-HYB-2859
- Adres: KIRAZLIK ÇAY MAHALLESİ HASANLI CADDESİ 55 / B Çarşamba / SAMSUN / SAMSUN
- Şehir: SAMSUN

18

- Servis Adı: KARİZMA BİLGİSAYAR -YAŞAR KILINÇKAYA
- Yetkili Ad Soyad:
- Vergi Dairesi: KOCATEPE
- Vergi No: 23746114244
- Telefon No: 02722151215
- HYB No: 03-HYB-3230
- Adres: DUMLUPINAR MAHALLESİ KARAGÖZOĞLU SOK. No:42/2
MERKEZ/AFYONKARAHİSAR MERKEZ
- Şehir: AFYONKARAHİSAR

19

- Servis Adı: LİDER BİLİŞİM TEKNOLOJİLERİ SANAYİ VE TİCARET LTD.ŞTİ.
- Yetkili Ad Soyad:
- Vergi Dairesi: ZİNCİRLİKKUYU
- Vergi No: 6080483491
- Telefon No: 902124443066
- HYB No: 34-HYB-20142
- Adres: ATAKAN SOKAK
YALÇINDAĞ APT.28/A
MECİDİYEKÖY-İST.
- Şehir: İSTANBUL

20

- Servis Adı: MEHMET ALİ TIĞLI TIĞLI TEKNİK SERVİS
- Yetkili Ad Soyad:
- Vergi Dairesi: DAVRAZ
- Vergi No: 8430180162
- Telefon No: 0246 223 76 93
- HYB No: 32-HYB-394
- Adres: KEÇELİ MAH. AKSU CAD. ORDUEVİ KARŞISI 2/F
- Şehir: ISPARTA

21

- Servis Adı: MEVSİM İKLİMLENDİRME İNŞAAT, SANAYİ VE TİCARET LİMİTED ŞİRKETİ
- Yetkili Ad Soyad:
- Vergi Dairesi: ESKİŞEHİR
- Vergi No: 0910340255
- Telefon No: 05327730596
- HYB No: 26-HYB-2352
- Adres: ARİFİYE MAH. M.K. ATATÜRK CD. NO:22/A / ODUNPAZARI
- Şehir: ESKİŞEHİR

22

- Servis Adı: ÖZARSLAN TEKNİK-MEHMET CİHAN ÖZARSLAN
- Yetkili Ad Soyad:
- Vergi Dairesi: FEVZİPAŞA
- Vergi No: 25507690318
- Telefon No: 90537214137
- HYB No: 24-HYB-204
- Adres: KARAĞAÇ MH.ŞEHİT POLİS KENAN ARDIÇ CD. NO
:9 KARAĞAÇ MH. MUHTARLIĞI MERKEZ ERZİNCAN
- Şehir: ERZİNCAN

23

- Servis Adı: ÖZGÜVEN SOĞUTMA -ALİ DURAN
- Yetkili Ad Soyad:
- Vergi Dairesi: ÇARŞAMBA
- Vergi No: 3150214022
- Telefon No: 903628320009
- HYB No: 55-HYB-2778
- Adres: SARICALI MH. YUNUS EMRE CAD. ZÜMRÜT SOK. NO.6 / ÇARŞAMBA
- Şehir: SAMSUN

24

- Servis Adı: POYRAZ KLİMA / ORHAN POYRAZ
- Yetkili Ad Soyad:
- Vergi Dairesi: ŞİŞLİ
- Vergi No: 31795487172
- Telefon No: 902122506325
- HYB No: 34-HYB-13627
- Adres: TALATPAŞA MAH. ÇELEBİ CAD. NO 4/A KAĞITHANE/İSTANBUL
- Şehir: İSTANBUL

25

- Servis Adı: SENTO TEKNİK SERVİS-MEHMET EMİN MAÇO
- Yetkili Ad Soyad:
- Vergi Dairesi: DİYARBAKIR
- Vergi No: 16363923856
- Telefon No: 04122353093
- HYB No: 21-HYB-712
- Adres: FIRAT MAHALLESİ 523. SOK. No:25 AC/- KAYAPINAR / DİYARBAKIR KAYAPINAR
- Şehir: DİYARBAKIR

26

- Servis Adı: TECHNONLİNE-MESUT CEYLAN Esnaf
- Yetkili Ad Soyad:
- Vergi Dairesi: kocotepe
- Vergi No: 2080298093
- Telefon No: 02722126869
- HYB No: 03-HYB-3228
- Adres: KARAMAN MAHALLESİ LEYLAĞ CAD. NO: 19 B/B MERKEZ/AFYONKARAHİSAR / MERKEZ
- Şehir: AFYONKARAHİSAR

27

- Servis Adı: TEKNİKİŞ SERVİS HİZMETLERİ SOĞUTMA ISITMA SİSTEMLERİ DAYANIKLI TÜKETİM MALLARI SANAYİ VE TİCARET LİMİTED ŞİRKETİ
- Yetkili Ad Soyad:
- Vergi Dairesi: DİKİMEVİ
- Vergi No: 8360685767
- Telefon No: 903123647052
- HYB No: 06-HYB-6328
- Adres: TÜRKÖZÜ MAHALLESİ ŞEHİT AYHAN BABADAĞ CAD. NO: 108 A MAMAK
- Şehir: ANKARA

28

- **Servis Adı:** UĞUR ELEKTRONİK - UĞUR TÖLÖMEN
- **Yetkili Ad Soyad:**
- **Vergi Dairesi:** GELİBOLU V.D.
- **Vergi No:** 28216407246
- **Telefon No:** 902865668030
- **HYB No:** 10-HYB-848
- **Adres:** CAMİİ KEBİR MAH.GAZİ SÖLEYMANPAŐA CAD.NO.46/2
GELİBOLU/
- **Őehir:** ÇANAKKALE

29

- **Servis Adı:** UYSAL YAZILIM SELİM UYSAL
- **Yetkili Ad Soyad:**
- **Vergi Dairesi:** KOCATEPE
- **Vergi No:** 10039571938
- **Telefon No:** 02722136611
- **HYB No:** 03-HYB-1679
- **Adres:** DUMLUPINAR MAH.DUMLUPINAR 2.CAD.NO.7/B
AFYONKARAHİSAR
- **Őehir:** AFYONKARAHİSAR

30

- **Servis Adı:** ZİRVE ELEKTRONİK-YAKUP KOLAT Esnaf
- **Yetkili Ad Soyad:**
- **Vergi Dairesi:** FEVZİPAŐA
- **Vergi No:** 5750051278
- **Telefon No:** 05348996553
- **HYB No:** 24-HYB-202
- **Adres:** İNÖNÖ MAHALLESİ 5. SOKAK No:22/Z2 ERZİNCAN
MERKEZ/ERZİNCAN / ERZİNCAN MERKEZ
- **Őehir:** ERZİNCAN

HUROM

KORE MALIDIR

Telif Hakkı© Tüm Hakları HUROM'a aittir

4DC010761_V.01